



LIEBHERR

LTM 1160/2



MACROMOVE

GUINDASTES

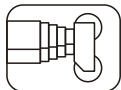

13,20/60,00m

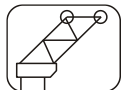

12,20/36,00m



50t

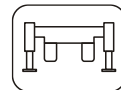

8,30X8,85m

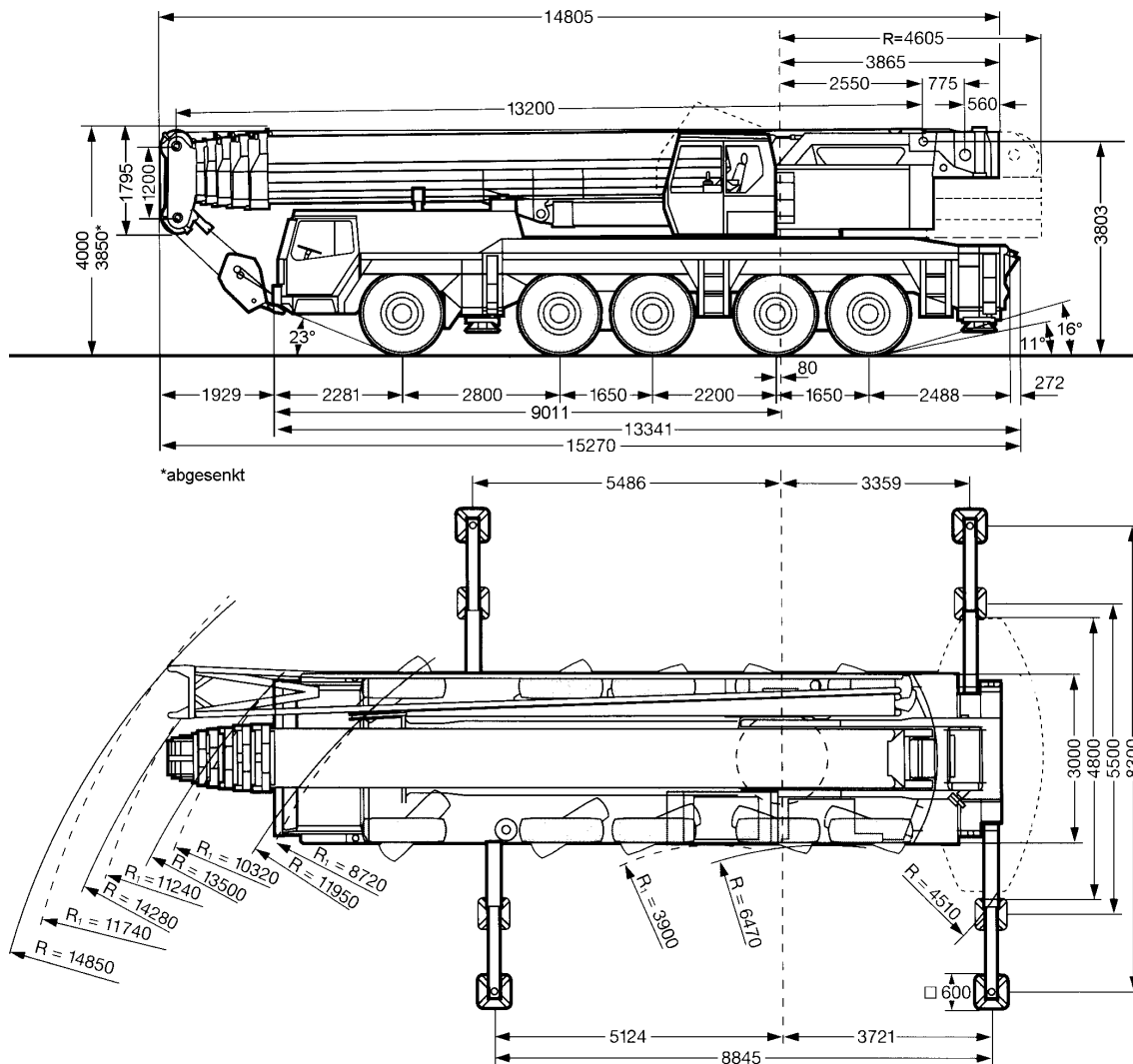



MACROMOVE

GUINDASTES

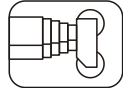

13,20/60,00m

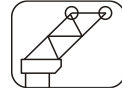

12,20/22,00m

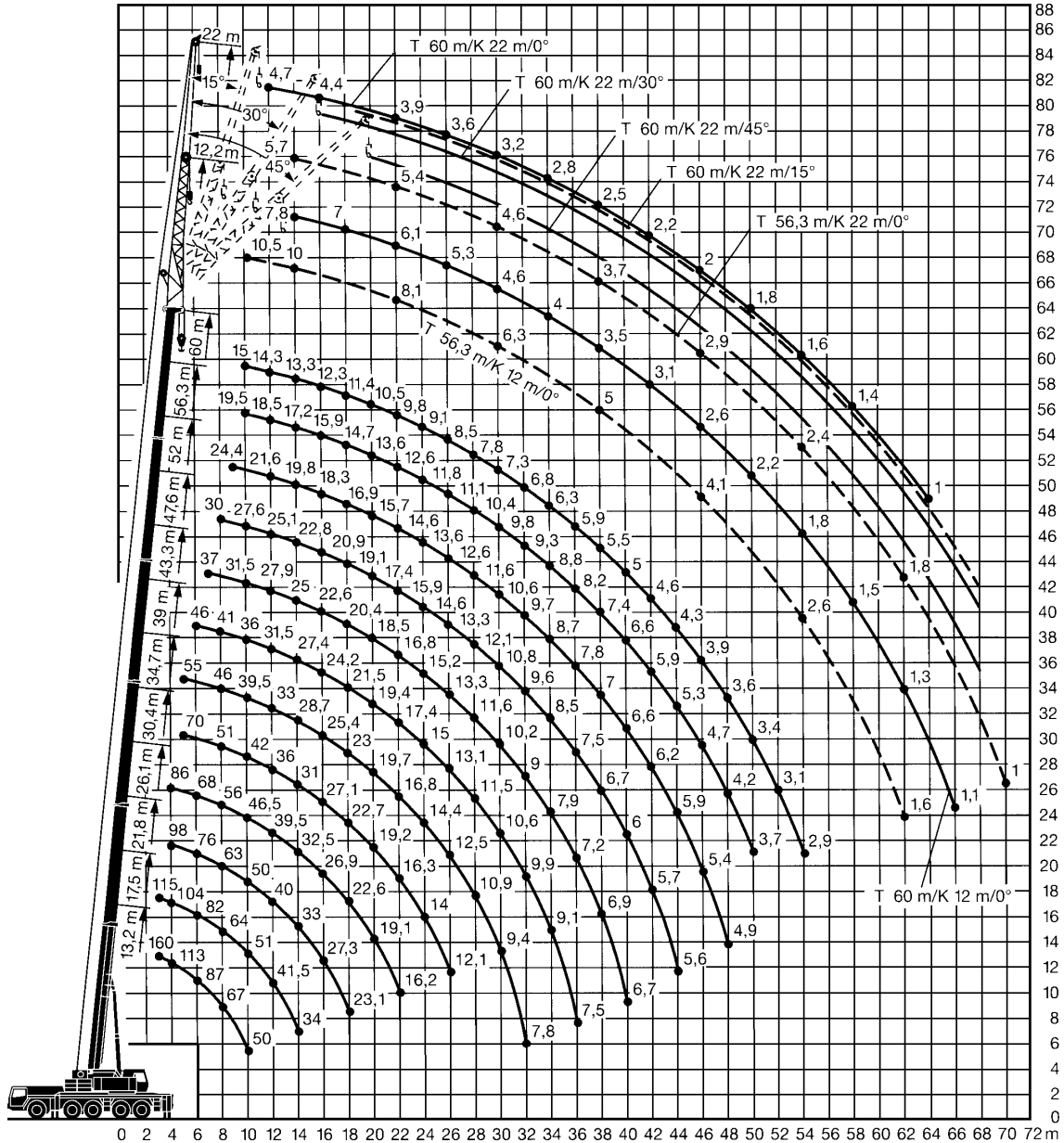



MACROMOVE

GUINDASTES

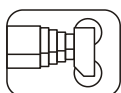

13,20/60,00m

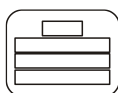

50t

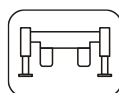

8,30X8,85m

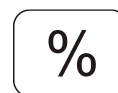

85%

| | 13,2 | 17,5 | 21,8 | 26,1 | 30,4 | 34,7 | 39,0 | 43,3 | 47,6 | 52,0 | 56,3 | 60,0 | | | | | | | | | |
|--------------|-------|-------|-------|------|------|------|------|------|------|------|------|------|--------------|--------------|--------------|--------------|--------------|--------------|--------------|--------------|--------------|
| 3,00 | 176,0 | | | | | | | | | | | | 3,00 | | | | | | | | |
| 3,50 | 137,0 | 127,0 | | | | | | | | | | | 3,50 | | | | | | | | |
| 4,00 | 124,0 | 114,0 | 107,0 | 95,0 | | | | | | | | | 4,00 | | | | | | | | |
| 4,50 | 114,0 | 105,0 | 98,0 | 89,0 | 77,0 | | | | | | | | 4,50 | | | | | | | | |
| 5,00 | 107,0 | 100,0 | 93,0 | 84,0 | 74,0 | 61,0 | | | | | | | 5,00 | | | | | | | | |
| 6,00 | 96,0 | 90,0 | 84,0 | 75,0 | 68,0 | 59,0 | 51,0 | | | | | | 6,00 | | | | | | | | |
| 7,00 | 84,0 | 80,0 | 77,0 | 68,0 | 62,0 | 55,0 | 48,0 | 41,0 | | | | | 7,00 | | | | | | | | |
| 8,00 | 73,0 | 71,0 | 69,0 | 61,0 | 56,0 | 51,0 | 45,0 | 39,0 | 33,0 | | | | 8,00 | | | | | | | | |
| 9,00 | 65,0 | 63,0 | 62,0 | 56,0 | 51,0 | 47,0 | 42,0 | 36,5 | 32,0 | 26,9 | | | 9,00 | | | | | | | | |
| 10,00 | 55,0 | 56,0 | 55,0 | 51,0 | 46,5 | 43,5 | 39,5 | 34,5 | 30,5 | 25,9 | 21,5 | 16,5 | 10,00 | | | | | | | | |
| 12,00 | | 45,5 | 44,0 | 43,5 | 39,5 | 36,5 | 34,5 | 30,5 | 27,6 | 23,8 | 20,3 | 15,7 | 12,00 | | | | | | | | |
| 14,00 | | 37,5 | 36,0 | 35,5 | 34,5 | 31,5 | 30,0 | 27,5 | 25,1 | 21,8 | 18,9 | 14,6 | 14,00 | | | | | | | | |
| 16,00 | | | 30,0 | 29,6 | 29,8 | 28,0 | 26,6 | 24,9 | 22,9 | 20,1 | 17,5 | 13,5 | 16,00 | | | | | | | | |
| 18,00 | | | 25,4 | 24,9 | 25,0 | 25,1 | 23,6 | 22,5 | 21,0 | 18,6 | 16,1 | 12,5 | 18,00 | | | | | | | | |
| 20,00 | | | | 21,0 | 21,1 | 21,5 | 21,3 | 20,3 | 19,2 | 17,2 | 14,9 | 11,6 | 20,00 | | | | | | | | |
| 22,00 | | | | 17,9 | 17,9 | 18,5 | 18,8 | 18,4 | 17,5 | 16,1 | 13,9 | 10,7 | 22,00 | | | | | | | | |
| 24,00 | | | | | 15,4 | 15,9 | 16,5 | 16,5 | 16,0 | 15,0 | 13,0 | 10,0 | 24,00 | | | | | | | | |
| 26,00 | | | | | | 13,3 | 13,7 | 14,4 | 14,5 | 14,6 | 13,9 | 12,2 | 9,3 | 26,00 | | | | | | | |
| 28,00 | | | | | | | 11,9 | 12,6 | 12,8 | 13,3 | 12,7 | 11,4 | 8,6 | 28,00 | | | | | | | |
| 30,00 | | | | | | | 10,4 | 11,7 | 11,2 | 11,9 | 11,7 | 10,8 | 8,0 | 30,00 | | | | | | | |
| 32,00 | | | | | | | | 8,6 | 10,9 | 9,9 | 10,5 | 10,6 | 7,4 | 32,00 | | | | | | | |
| 34,00 | | | | | | | | | 10,0 | 8,7 | 9,3 | 9,6 | 9,7 | 6,9 | 34,00 | | | | | | |
| 36,00 | | | | | | | | | | 8,2 | 7,9 | 8,3 | 8,6 | 9,1 | 6,4 | 36,00 | | | | | |
| 38,00 | | | | | | | | | | | 7,6 | 7,3 | 7,7 | 8,1 | 6,0 | 38,00 | | | | | |
| 40,00 | | | | | | | | | | | | 7,4 | 6,6 | 7,2 | 7,3 | 5,5 | 40,00 | | | | |
| 42,00 | | | | | | | | | | | | | | 6,3 | 6,8 | 6,5 | 5,1 | 42,00 | | | |
| 44,00 | | | | | | | | | | | | | | | 6,1 | 6,5 | 5,8 | 4,7 | 44,00 | | |
| 46,00 | | | | | | | | | | | | | | | | | 5,9 | 5,2 | 4,3 | 46,00 | |
| 48,00 | | | | | | | | | | | | | | | | | | 5,4 | 4,6 | 4,0 | 48,00 |
| 50,00 | | | | | | | | | | | | | | | | | | | 4,1 | 3,7 | 50,00 |
| 52,00 | | | | | | | | | | | | | | | | | | | | | 52,00 |
| 54,00 | | | | | | | | | | | | | | | | | | | | | 54,00 |



MACROMOVE

GUINDASTES

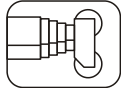

60,00m

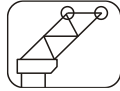

12,20/22,00m

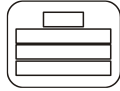

50t

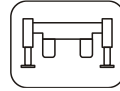

8,30X8,85m

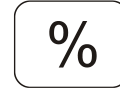

%

85%

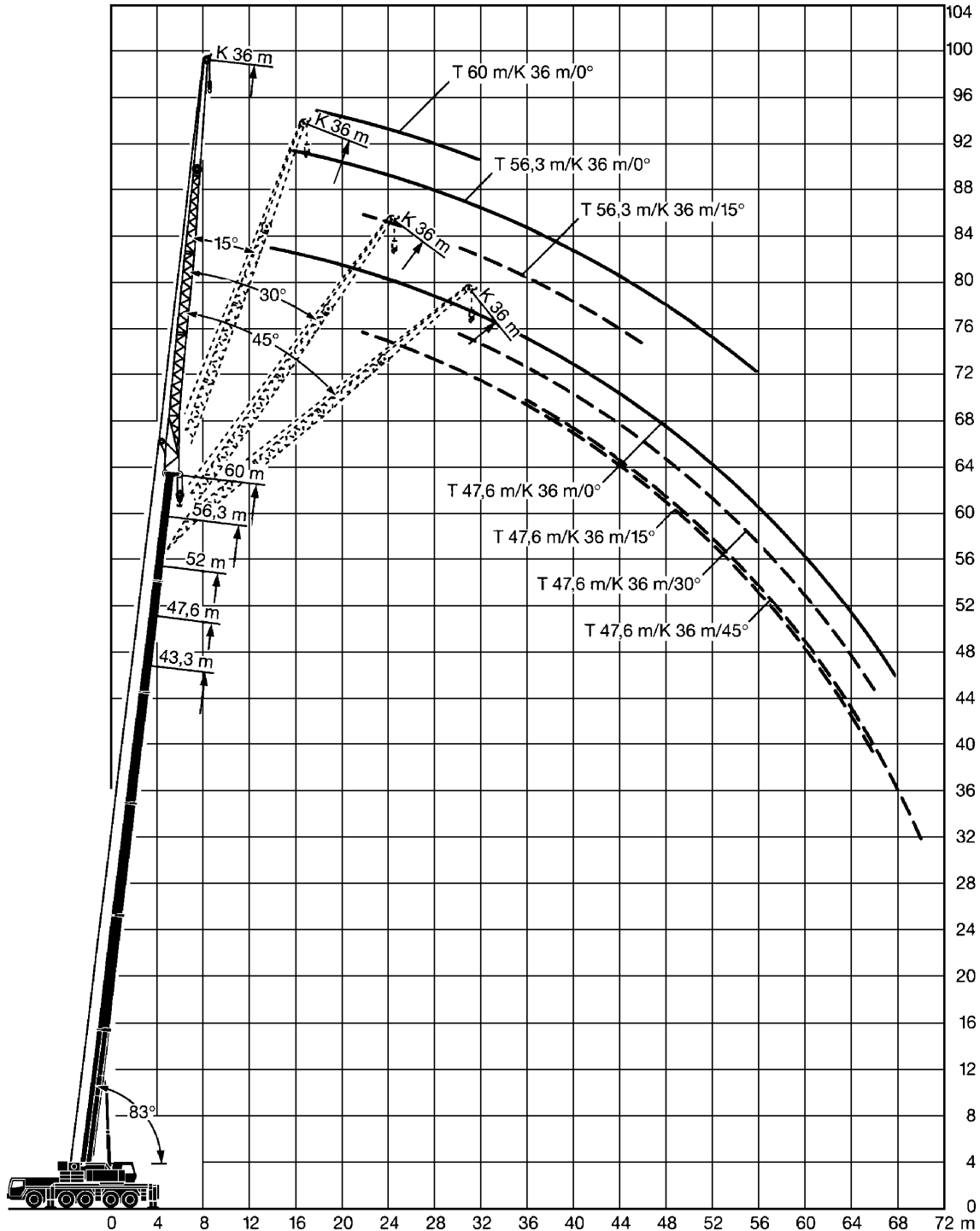



MACROMOVE

GUINDASTES

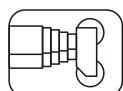

56,30m

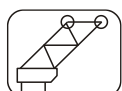

12,20/22,00m

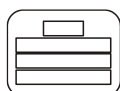

50t

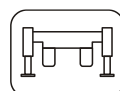

8,30X8,85m

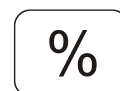

85%

| m | 12,20 | | | | 22,00 | | | | m |
|-------|-------|------|-----|-----|-------|-----|-----|-----|-------|
| | 0° | 15° | 30° | 45° | 0° | 15° | 30° | 45° | |
| 10,00 | 11,6 | | | | | | | | 10,00 |
| 12,00 | 11,3 | | | | 6,3 | | | | 12,00 |
| 14,00 | 11,0 | 10,5 | | | 6,3 | | | | 14,00 |
| 16,00 | 10,6 | 10,1 | 8,9 | | 6,2 | | | | 16,00 |
| 18,00 | 10,1 | 9,6 | 8,6 | 7,0 | 6,1 | 5,5 | | | 18,00 |
| 20,00 | 9,5 | 9,0 | 8,3 | 6,9 | 6,0 | 5,3 | | | 20,00 |
| 22,00 | 8,9 | 8,5 | 8,1 | 6,8 | 5,9 | 5,1 | 4,4 | | 22,00 |
| 24,00 | 8,4 | 8,0 | 7,6 | 6,7 | 5,8 | 5,0 | 4,3 | | 24,00 |
| 26,00 | 7,9 | 7,5 | 7,2 | 6,6 | 5,5 | 4,9 | 4,2 | 3,7 | 26,00 |
| 28,00 | 7,4 | 7,1 | 6,8 | 6,5 | 5,3 | 4,7 | 4,1 | 3,7 | 28,00 |
| 30,00 | 7,0 | 6,6 | 6,5 | 6,3 | 5,0 | 4,6 | 4,1 | 3,7 | 30,00 |
| 32,00 | 6,6 | 6,3 | 6,1 | 6,0 | 4,7 | 4,4 | 4,0 | 3,6 | 32,00 |
| 34,00 | 6,2 | 5,9 | 5,8 | 5,7 | 4,5 | 4,2 | 3,9 | 3,6 | 34,00 |
| 36,00 | 5,8 | 5,6 | 5,5 | 5,4 | 4,3 | 4,0 | 3,8 | 3,6 | 36,00 |
| 38,00 | 5,5 | 5,3 | 5,2 | 5,2 | 4,0 | 3,8 | 3,7 | 3,5 | 38,00 |
| 40,00 | 5,2 | 5,0 | 4,9 | 4,9 | 3,8 | 3,6 | 3,5 | 3,4 | 40,00 |
| 42,00 | 4,9 | 4,8 | 4,7 | 4,7 | 3,6 | 3,4 | 3,3 | 3,3 | 42,00 |
| 44,00 | 4,7 | 4,5 | 4,5 | 4,5 | 3,4 | 3,2 | 3,2 | 3,2 | 44,00 |
| 46,00 | 4,5 | 4,3 | 4,3 | 4,3 | 3,2 | 3,1 | 3,1 | 3,1 | 46,00 |
| 48,00 | 4,0 | 4,2 | 4,1 | 4,2 | 3,1 | 3,0 | 2,9 | 3,0 | 48,00 |
| 50,00 | 3,5 | 3,8 | 4,0 | 4,0 | 2,9 | 2,8 | 2,8 | 2,9 | 50,00 |
| 52,00 | 3,2 | 3,3 | 3,5 | 3,6 | 2,8 | 2,7 | 2,7 | 2,8 | 52,00 |
| 54,00 | 2,8 | 3,0 | 3,1 | 3,2 | 2,7 | 2,6 | 2,6 | 2,7 | 54,00 |
| 56,00 | 2,5 | 2,7 | 2,8 | 2,8 | 2,6 | 2,5 | 2,5 | 2,6 | 56,00 |
| 58,00 | 2,2 | 2,4 | 2,5 | 2,5 | 2,5 | 2,5 | 2,5 | 2,5 | 58,00 |
| 60,00 | 2,0 | 2,1 | 2,2 | 2,2 | 2,2 | 2,4 | 2,4 | 2,5 | 60,00 |
| 62,00 | 1,8 | 1,9 | 1,9 | 1,9 | 2,0 | 2,2 | 2,3 | 2,4 | 62,00 |
| 64,00 | | | | | 1,8 | 2,0 | 2,1 | 2,2 | 64,00 |
| 66,00 | | | | | 1,5 | 1,7 | 1,9 | 1,9 | 66,00 |
| 68,00 | | | | | 1,3 | 1,5 | 1,6 | 1,6 | 68,00 |
| 70,00 | | | | | 1,1 | 1,3 | 1,4 | 1,3 | 70,00 |
| 72,00 | | | | | | 1,1 | | | 72,00 |



MACROMOVE

GUINDASTES

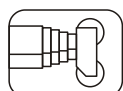

56,30m

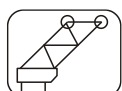

29,00/36,00m

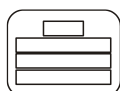

50t

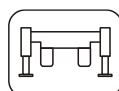

8,30X8,85m

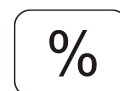

85%

| m | 29,00 | | | | 36,00 | | | | m |
|-------|-------|-----|-----|-----|-------|-----|-----|-----|-------|
| | 0° | 15° | 30° | 45° | 0° | 15° | 30° | 45° | |
| 14,00 | 4,4 | | | | | | | | 14,00 |
| 16,00 | 4,4 | | | | 3,0 | | | | 16,00 |
| 18,00 | 4,3 | | | | 2,9 | | | | 18,00 |
| 20,00 | 4,2 | 3,7 | | | 2,9 | | | | 20,00 |
| 22,00 | 4,1 | 3,7 | | | 2,9 | 2,5 | | | 22,00 |
| 24,00 | 4,0 | 3,7 | | | 2,8 | 2,5 | | | 24,00 |
| 26,00 | 3,9 | 3,6 | | | 2,7 | 2,5 | | | 26,00 |
| 28,00 | 3,8 | 3,5 | 2,9 | | 2,7 | 2,4 | | | 28,00 |
| 30,00 | 3,7 | 3,4 | 2,8 | | 2,6 | 2,4 | 1,9 | | 30,00 |
| 32,00 | 3,6 | 3,3 | 2,7 | 2,4 | 2,5 | 2,3 | 1,8 | | 32,00 |
| 34,00 | 3,4 | 3,2 | 2,7 | 2,4 | 2,5 | 2,2 | 1,7 | | 34,00 |
| 36,00 | 3,3 | 3,1 | 2,6 | 2,4 | 2,4 | 2,1 | 1,7 | 1,4 | 36,00 |
| 38,00 | 3,1 | 3,0 | 2,5 | 2,3 | 2,3 | 2,1 | 1,6 | 1,4 | 38,00 |
| 40,00 | 2,9 | 2,8 | 2,5 | 2,3 | 2,3 | 2,0 | 1,6 | 1,4 | 40,00 |
| 42,00 | 2,8 | 2,7 | 2,4 | 2,3 | 2,1 | 1,9 | 1,5 | 1,4 | 42,00 |
| 44,00 | 2,6 | 2,6 | 2,3 | 2,2 | 2,0 | 1,9 | 1,5 | 1,3 | 44,00 |
| 46,00 | 2,5 | 2,4 | 2,3 | 2,2 | 1,9 | 1,8 | 1,4 | 1,3 | 46,00 |
| 48,00 | 2,4 | 2,3 | 2,2 | 2,2 | 1,8 | 1,7 | 1,4 | 1,3 | 48,00 |
| 50,00 | 2,3 | 2,2 | 2,2 | 2,1 | 1,7 | 1,7 | 1,3 | 1,3 | 50,00 |
| 52,00 | 2,2 | 2,1 | 2,1 | 2,1 | 1,6 | 1,6 | 1,3 | 1,2 | 52,00 |
| 54,00 | 2,1 | 2,0 | 2,0 | 2,1 | 1,5 | 1,5 | 1,3 | 1,2 | 54,00 |
| 56,00 | 2,0 | 1,9 | 1,9 | 2,0 | 1,4 | 1,4 | 1,2 | 1,2 | 56,00 |
| 58,00 | 1,9 | 1,8 | 1,9 | 1,9 | 1,4 | 1,3 | 1,2 | 1,2 | 58,00 |
| 60,00 | 1,8 | 1,8 | 1,8 | 1,8 | 1,3 | 1,3 | 1,2 | 1,2 | 60,00 |
| 62,00 | 1,7 | 1,7 | 1,7 | 1,8 | 1,2 | 1,2 | 1,2 | 1,2 | 62,00 |
| 64,00 | 1,7 | 1,6 | 1,6 | 1,7 | 1,1 | 1,1 | 1,1 | 1,1 | 64,00 |
| 66,00 | 1,5 | 1,6 | 1,6 | 1,6 | 1,1 | 1,1 | 1,1 | 1,1 | 66,00 |
| 68,00 | 1,3 | 1,5 | 1,5 | 1,6 | 1,0 | 1,0 | 1,0 | 1,1 | 68,00 |
| 70,00 | 1,1 | 1,3 | 1,5 | 1,5 | 1,0 | | 1,0 | 1,0 | 70,00 |
| 72,00 | | 1,1 | 1,3 | 1,4 | | | | 1,0 | 72,00 |
| 74,00 | | | 1,1 | 1,1 | | | | | 74,00 |



MACROMOVE

GUINDASTES

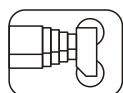

60,00m

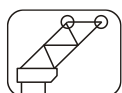

12,20/22,00m



50t

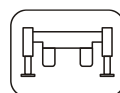

8,30x8,85m

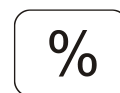

85%

| m | 12,20 | | | | 22,00 | | | | m |
|-------|-------|-----|-----|-----|-------|-----|-----|-----|-------|
| | 0° | 15° | 30° | 45° | 0° | 15° | 30° | 45° | |
| 12,00 | 8,6 | | | | 5,2 | | | | 12,00 |
| 14,00 | 8,4 | 7,7 | | | 5,0 | | | | 14,00 |
| 16,00 | 8,0 | 7,5 | 7,1 | | 4,9 | | | | 16,00 |
| 18,00 | 7,7 | 7,3 | 6,7 | 6,1 | 4,7 | 4,4 | | | 18,00 |
| 20,00 | 7,2 | 6,8 | 6,3 | 5,8 | 4,5 | 4,2 | | | 20,00 |
| 22,00 | 6,7 | 6,3 | 6,0 | 5,6 | 4,3 | 4,0 | 3,4 | | 22,00 |
| 24,00 | 6,3 | 5,9 | 5,6 | 5,3 | 4,1 | 3,8 | 3,3 | | 24,00 |
| 26,00 | 5,8 | 5,5 | 5,2 | 5,1 | 4,0 | 3,6 | 3,2 | 3,0 | 26,00 |
| 28,00 | 5,4 | 5,1 | 4,9 | 4,8 | 3,7 | 3,4 | 3,0 | 2,8 | 28,00 |
| 30,00 | 5,0 | 4,8 | 4,6 | 4,5 | 3,5 | 3,2 | 2,9 | 2,7 | 30,00 |
| 32,00 | 4,7 | 4,5 | 4,3 | 4,2 | 3,3 | 3,1 | 2,8 | 2,6 | 32,00 |
| 34,00 | 4,4 | 4,2 | 4,0 | 4,0 | 3,1 | 2,9 | 2,7 | 2,5 | 34,00 |
| 36,00 | 4,1 | 3,9 | 3,8 | 3,8 | 2,9 | 2,8 | 2,6 | 2,4 | 36,00 |
| 38,00 | 3,9 | 3,7 | 3,6 | 3,6 | 2,7 | 2,6 | 2,5 | 2,4 | 38,00 |
| 40,00 | 3,6 | 3,5 | 3,4 | 3,4 | 2,6 | 2,5 | 2,4 | 2,3 | 40,00 |
| 42,00 | 3,4 | 3,3 | 3,3 | 3,2 | 2,4 | 2,3 | 2,3 | 2,2 | 42,00 |
| 44,00 | 3,1 | 3,1 | 3,1 | 3,1 | 2,3 | 2,2 | 2,2 | 2,1 | 44,00 |
| 46,00 | 2,9 | 3,0 | 3,0 | 3,0 | 2,2 | 2,1 | 2,1 | 2,1 | 46,00 |
| 48,00 | 2,7 | 2,8 | 2,8 | 2,9 | 2,1 | 2,0 | 2,0 | 2,0 | 48,00 |
| 50,00 | 2,5 | 2,6 | 2,7 | 2,7 | 2,0 | 1,9 | 1,9 | 1,9 | 50,00 |
| 52,00 | 2,2 | 2,4 | 2,5 | 2,5 | 1,9 | 1,8 | 1,8 | 1,8 | 52,00 |
| 54,00 | 2,0 | 2,2 | 2,3 | 2,4 | 1,8 | 1,7 | 1,7 | 1,7 | 54,00 |
| 56,00 | 1,8 | 2,0 | 2,1 | 2,2 | 1,7 | 1,6 | 1,6 | 1,7 | 56,00 |
| 58,00 | 1,7 | 1,8 | 1,9 | 2,0 | 1,5 | 1,6 | 1,6 | 1,7 | 58,00 |
| 60,00 | 1,5 | 1,7 | 1,8 | 1,8 | 1,4 | 1,5 | 1,5 | 1,5 | 60,00 |
| 62,00 | 1,4 | 1,5 | 1,6 | 1,6 | 1,2 | 1,4 | 1,4 | 1,5 | 62,00 |
| 64,00 | 1,3 | 1,4 | 1,4 | 1,5 | 1,1 | 1,3 | 1,4 | 1,4 | 64,00 |
| 66,00 | 1,2 | 1,2 | 1,3 | | 1,0 | 1,2 | 1,2 | 1,3 | 66,00 |
| 68,00 | | | | | | 1,0 | 1,1 | 1,1 | 68,00 |



MACROMOVE

GUINDASTES

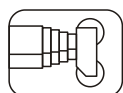

60,00m

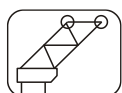

29,00/36,00m



50t

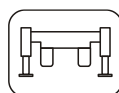

8,30X8,85m

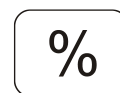

85%

| m | 29,00 | | | | 36,00 | m |
|-------|-------|-----|-----|-----|-------|-------|
| | 0° | 15° | 30° | 45° | 0° | |
| 14,00 | 3,5 | | | | | 14,00 |
| 16,00 | 3,4 | | | | | 16,00 |
| 18,00 | 3,3 | | | | 2,4 | 18,00 |
| 20,00 | 3,2 | 3,0 | | | 2,3 | 20,00 |
| 22,00 | 3,1 | 2,9 | | | 2,2 | 22,00 |
| 24,00 | 3,0 | 2,7 | | | 2,2 | 24,00 |
| 26,00 | 2,9 | 2,6 | | | 2,1 | 26,00 |
| 28,00 | 2,8 | 2,5 | 2,2 | | 2,0 | 28,00 |
| 30,00 | 2,6 | 2,3 | 2,1 | | 1,9 | 30,00 |
| 32,00 | 2,5 | 2,2 | 2,0 | 1,8 | 1,8 | 32,00 |
| 34,00 | 2,4 | 2,1 | 1,9 | 1,8 | 1,7 | 34,00 |
| 36,00 | 2,2 | 2,0 | 1,8 | 1,7 | 1,6 | 36,00 |
| 38,00 | 2,1 | 1,9 | 1,7 | 1,6 | 1,5 | 38,00 |
| 40,00 | 2,0 | 1,8 | 1,6 | 1,5 | 1,4 | 40,00 |
| 42,00 | 1,8 | 1,7 | 1,5 | 1,5 | 1,3 | 42,00 |
| 44,00 | 1,7 | 1,6 | 1,5 | 1,4 | | 44,00 |
| 46,00 | 1,6 | 1,5 | 1,4 | 1,3 | | 46,00 |
| 48,00 | 1,5 | 1,4 | 1,3 | 1,3 | | 48,00 |
| 50,00 | 1,4 | 1,4 | 1,3 | 1,2 | | 50,00 |
| 52,00 | 1,3 | 1,3 | 1,2 | 1,2 | | 52,00 |
| 54,00 | 1,2 | 1,2 | 1,2 | 1,1 | | 54,00 |
| 56,00 | 1,1 | 1,1 | 1,1 | 1,1 | | 56,00 |
| 58,00 | 1,0 | 1,0 | 1,1 | 1,1 | | 58,00 |
| 60,00 | 1,0 | 1,0 | 1,0 | 1,0 | | 60,00 |
| 62,00 | | | | 1,0 | | 62,00 |



MACROMOVE

GUINDASTES



Raio do centro do giro do guindaste ao centro da carga

Comprimento de lança

Comprimento de lança auxiliar jib

Quantidade de contrapeso utilizado

Distância entre patolas

Margem de segurança utilizada